

Technologie chirurgiczne firmy Aesculap. Klipsownice i tytanowe klipsy

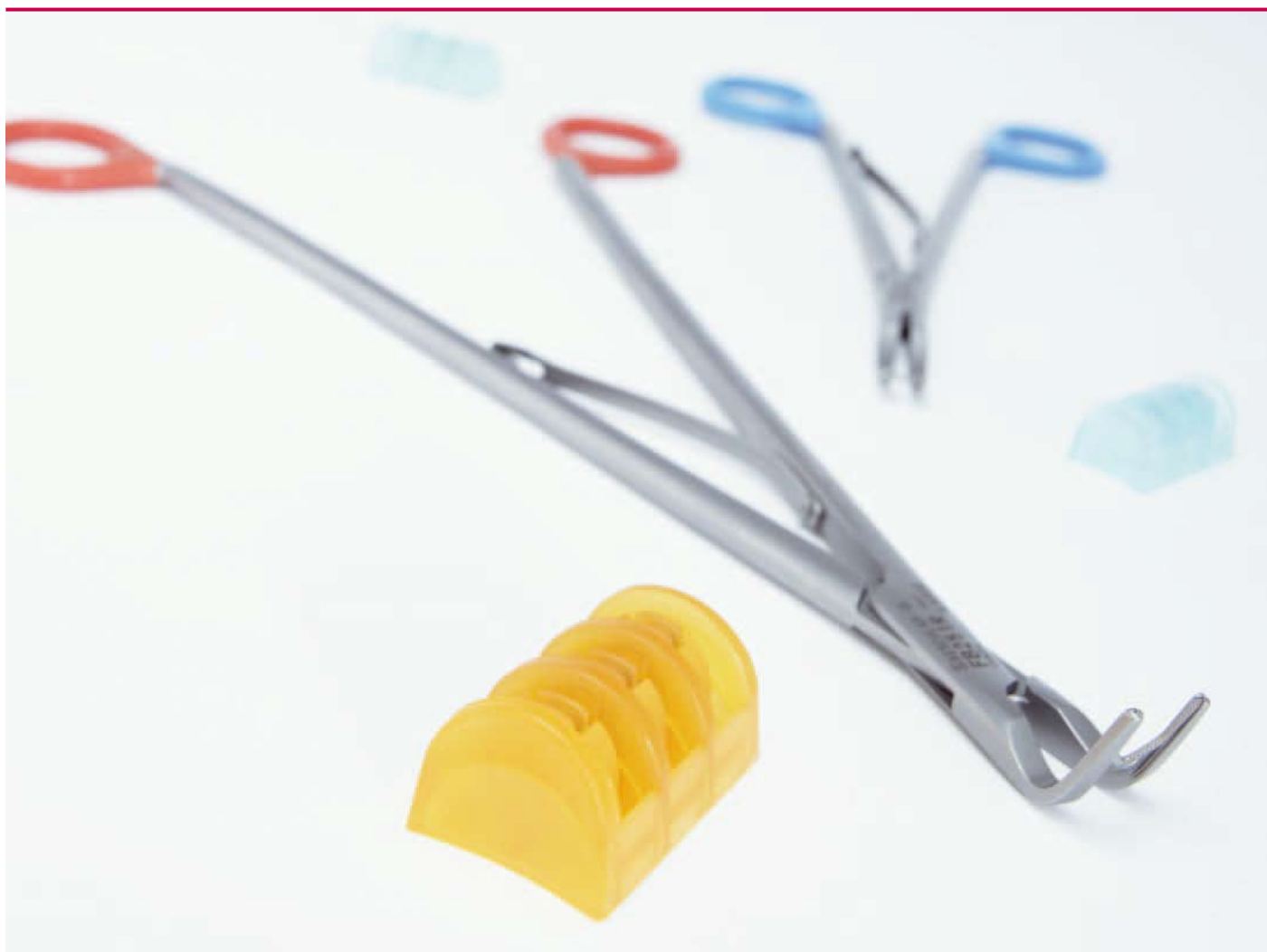

Klipsownice dla chirurgii klasycznej (otwartej)

New Generation / Neue Generation



Dlaczego cieszyć się z rzeczy drobnych, skoro możesz mieć wszystkie zalety w jednym produkcie?

- Wąskie, delikatne zakończenia ramion roboczych, tworzą optymalny kształt narzędzia
- Specjalna krzywizna sprężyny zapewnia największą możliwą stabilność i bezpieczne trzymanie klipsa
- Rozmaitość wyrobów – doskonałe instrumenty dla różnych wskazań:
 - instrumenty o długości 150 mm, 203 mm i 230 mm,
 - kąty otwarcia szczęki 25°, 65° i 90°.
- Kolorowe kodowanie w celu łatwej identyfikacji wielkości klipsów

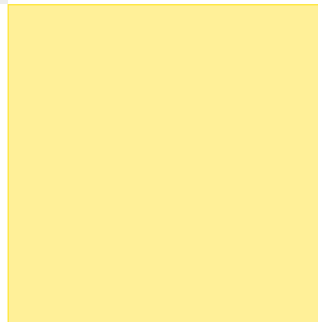
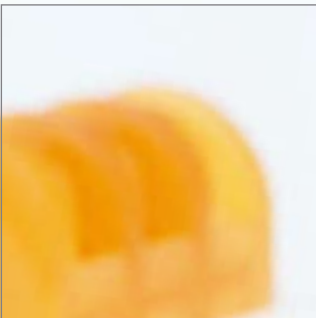

Taca na przyklepanie magazynków z klipsami.



FB270R

Doskonałe klipsownice, w połączeniu z wypróbowanymi i sprawdzonymi tytanowymi klipsami: najlepsza rzecz, jaka może Ci się zdarzyć!

- Specjalne wewnętrzne, profile dostarczają największej, możliwej powierzchni styku i zapobiegają spelzaniu klipsa z miejsca aplikacji.
- Specjalne zamykanie klipsa, zapobiega niepożądanemu wyslizgiwaniu się tkanek.
- Specjalny, miękki magazynek do jak najłatwiejszego wyjmowania klipsów.
- Wydrążenia z boków magazynka ułatwiają wygodne i stabilne jego uchwycenie
- Klejąca się powierzchnia magazynka, pozwala na jego bezpieczne umiejscowienie w każdej pozycji.

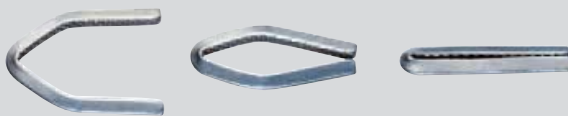
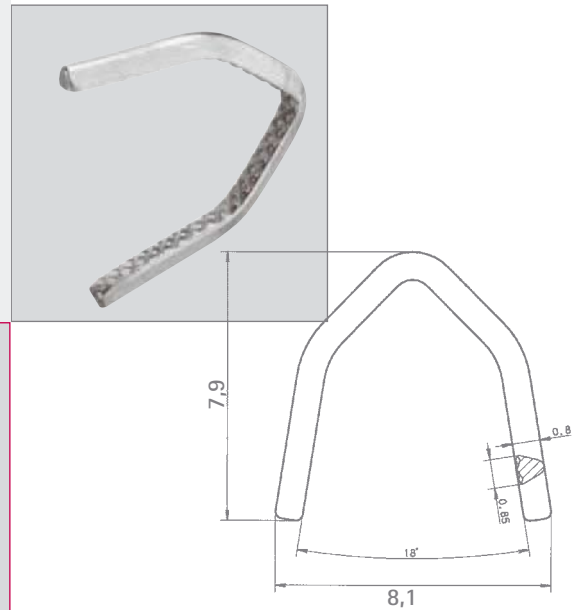

Challenger Ti

Klipsownice i tytanowe klipsy naczyniowe.

small

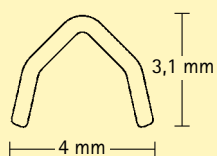

PL565T
Tytanowy klips
do naczyń, mały
(kod: żółty)



FB222R
25°

Klipsownica do klipsów małych
(kod: żółty), dł. 150 mm

small



Klipsownica do klipsów małych
(kod: żółty), dł. 203 mm



FB223R
25°

FB226R
65°



Klipsownica do klipsów małych
(kod: żółty), dł. 280 mm



FB224R
25°

FB227R
65°

Klipsownice i tytanowe klipsy naczyniowe.

medium

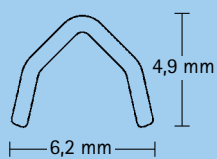

PL567T

Tytanowy klips
do naczyń, średni
(kod: niebieski)



FB234R
25°

Klipsownica do klipsów średnich
(kod: niebieski), dł. 150 mm



FB235R
25°

FB238R
65°

Klipsownica do klipsów średnich
(kod: niebieski), dł. 203 mm

medium



Klipsownica do klipsów średnich
(kod: niebieski), dł. 280 mm



FB236R
25°



FB239R
65°

- Kanał płuczący do szybkiego i bezpiecznego czyszczenia ramienia roboczego klipsownicy.
- Obrotowe, o kąt 360°, ramię robocze, do dokładnego i precyzyjnego mocowania klipsów.
- Kolorowy kod narzędzia, ułatwia odpowiedni dobór klipsa.

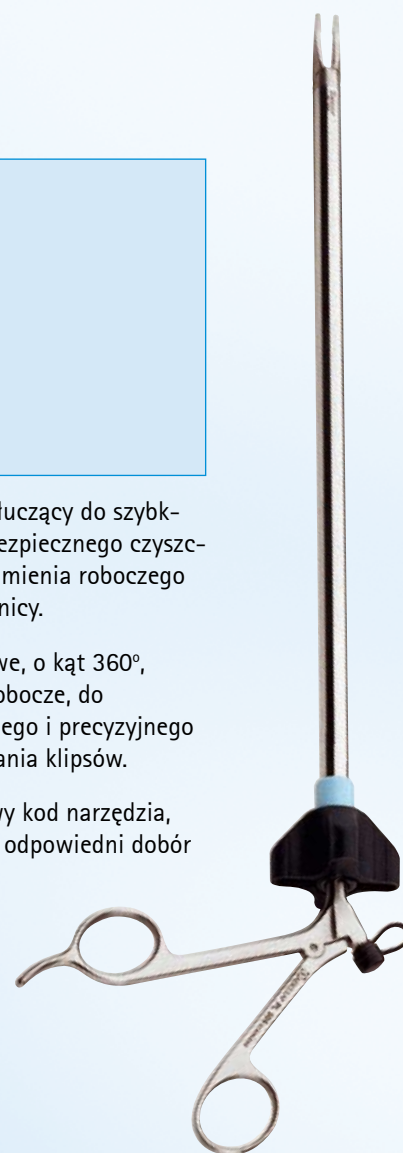

PL504R

Endoskopowa klipsownica do klipsów średnich
Średnica 10 mm, długość 330 mm

Klipsownice i tytanowe klipsy naczyniowe.

*medium
large*

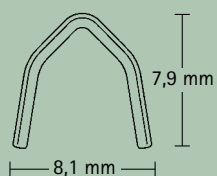

PL568T

Tytanowy klips do naczyń, średnio-duży (kod: zielony)



Klipsownica do klipsów średnio-dużych (kod: zielony), dł. 203 mm

medium-large



Klipsownica do klipsów średnio-dużych
(kod: zielony), dł. 280 mm



FB242R
25°



FB245R
65°



FB255R
90°

- Kanał płuczący do szybkiego i bezpiecznego czyszczenia ramienia roboczego klipsownicy.
- Obrotowe, o kąt 360°, ramię robocze do dokładnego i precyzyjnego mocowania klipsa.
- Kolorowy kod narzędzia, ułatwia odpowiedni dobór klipsa.

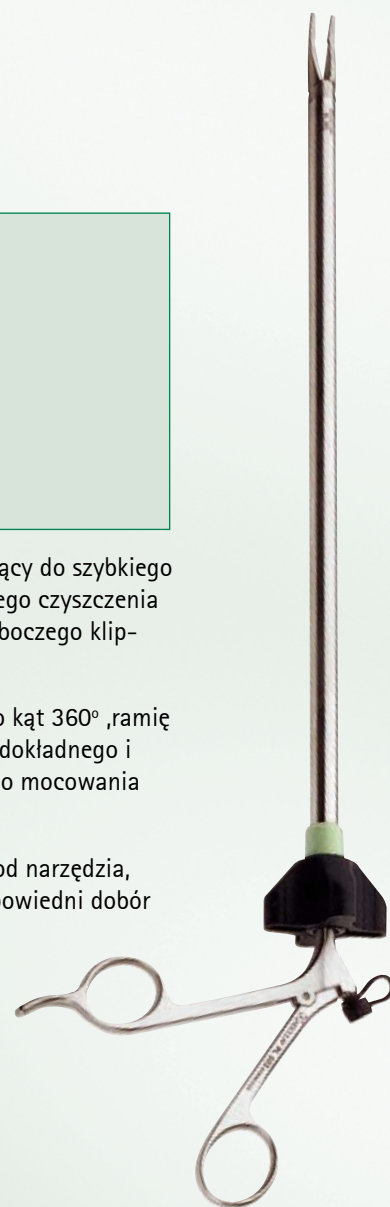

PL503R

Endoskopowa klipsownica do klipsów
średnio-dużych
średnica 10 mm, długość 330 mm

Klipsownice i tytanowe klipsy naczyniowe.

large



PL561T

Tytanowy klips do naczyń,
duży (kod: pomarańczowy)

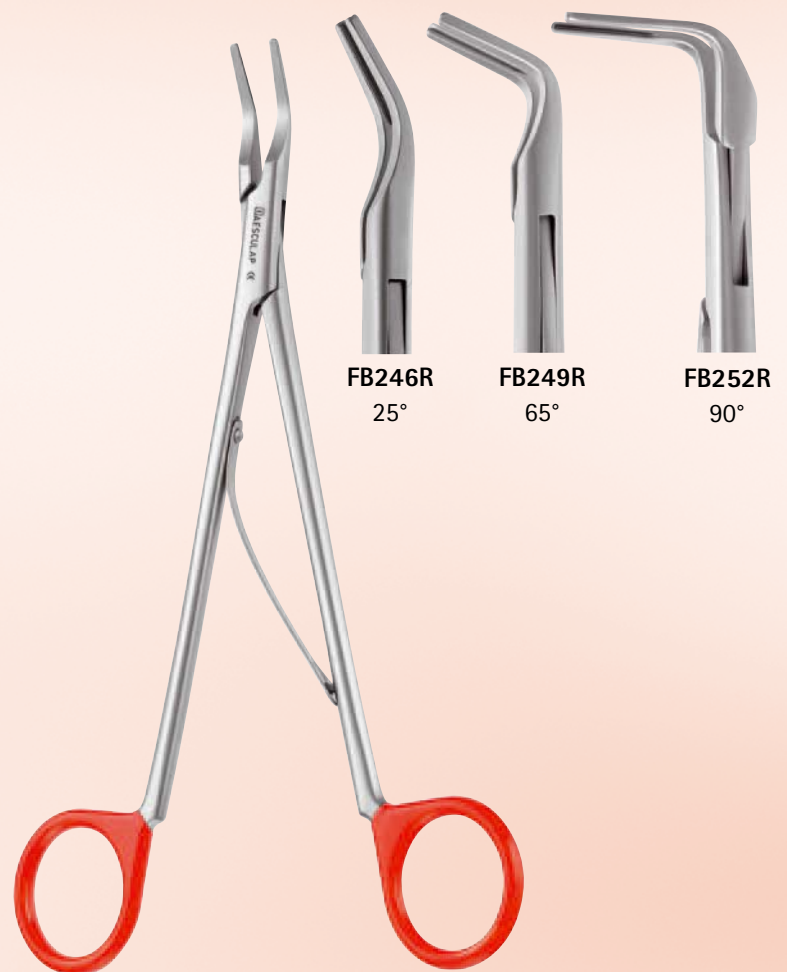
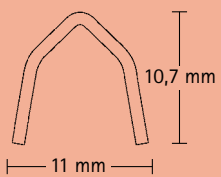

FB246R
25°

FB249R
65°

FB252R
90°

Klipsownica do klipsów dużych
(kod: pomarańczowy), dł. 203 mm

Large

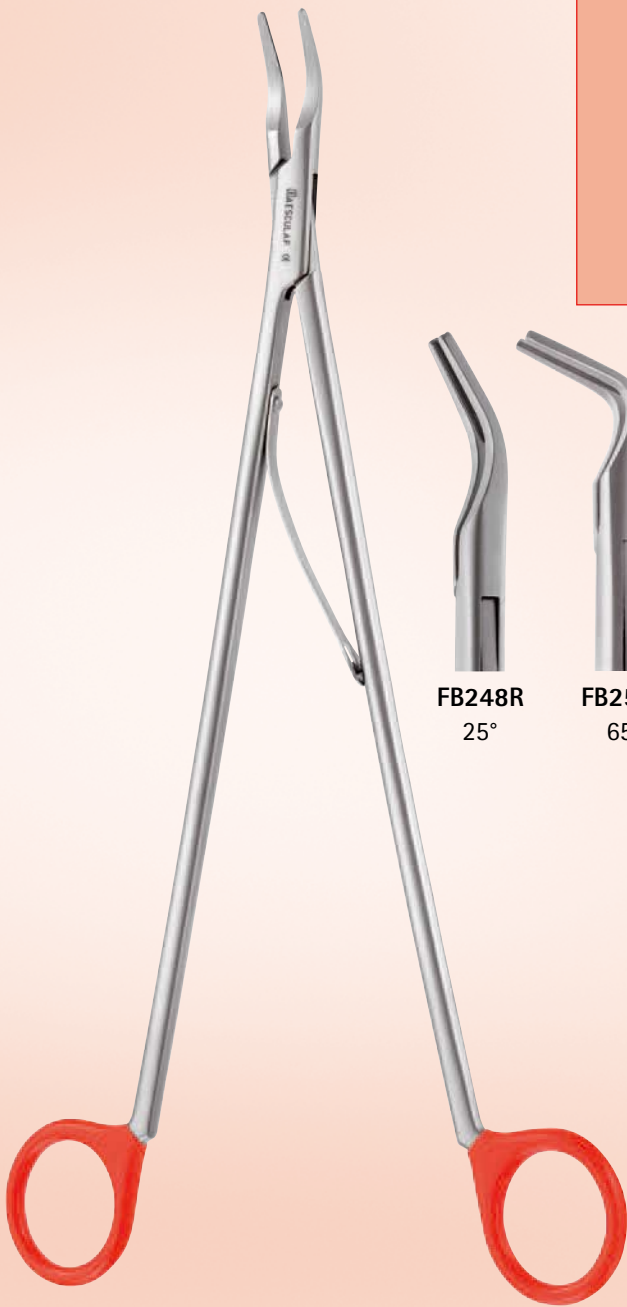

Klipsownica do klipsów dużych
(kod: pomarańczowy), dł. 280 mm



FB248R
25°



FB251R
65°



FB253R
90°

- Kanał płuczący do szybkiego i bezpiecznego czyszczenia ramienia roboczego klipsownicy.
- Obrotowe, o kąt 360°, ramię robocze do dokładnego i precyzyjnego mocowania klipsa.
- Kolorowy kod narzędzia, ułatwia odpowiedni dobór klipsa.

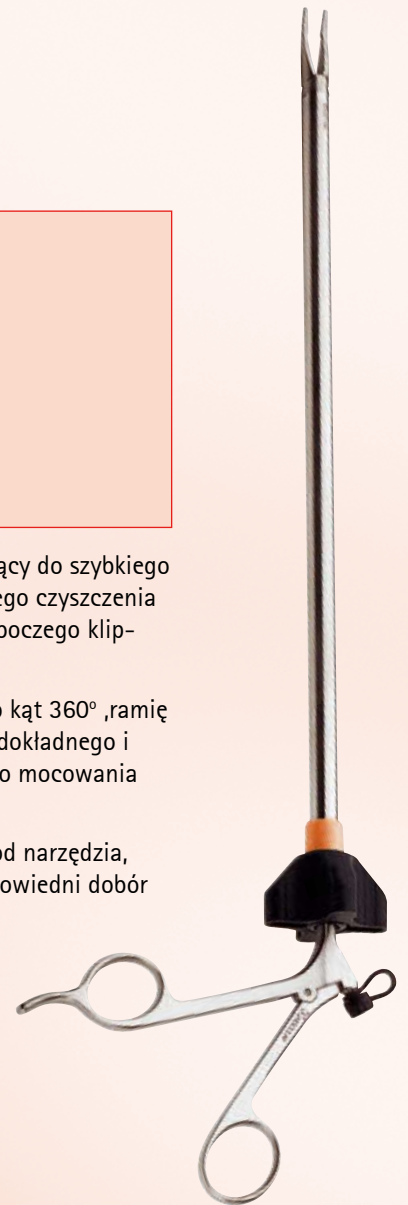

PL528R

Endoskopowa klipsownica do klipsów dużych
średnica 12 mm, długość 330 mm

Informacja dla Zamawiających

	Mały <i>small</i>	Średni <i>medium</i>	Średnio-duży <i>medium-large</i>	Duży <i>large</i>
Tytanowe klipsy naczyniowe	PL565T Dostępne w paczkach po 30 opakowań a 6 klipsów = 180 klipsów	PL567T Dostępne w paczkach po 30 opakowań a 6 klipsów = 180 klipsów	PL568T Dostępne w paczkach po 20 opakowań a 6 klipsów = 120 klipsów	PL561T Dostępne w paczkach po 20 opakowań a 6 klipsów = 120 klipsów
Klipsownice dla chirurgii klasycznej (otwartej)	PL566T Cardiopack Dostępne w paczkach po 8 opakowań a 24 klipsy = 192 klipsy FB222R 150mm, 25° FB223R 203mm, 25° FB226R 203mm, 65° FB224R 280mm, 25° FB227R 280mm, 65°	FB234R 150mm, 25° FB235R 203mm, 25° FB238R 203mm, 65° FB236R 280mm, 25° FB239R 280mm, 65°	FB240R 203mm, 25° FB243R 203mm, 65° FB254R 203mm, 90° FB242R 280mm, 25° FB245R 280mm, 65° FB255R 280mm, 90°	FB246R 203mm, 25° FB249R 203mm, 65° FB252R 203mm, 90° FB248R 280mm, 25° FB251R 280mm, 65° FB253R 280mm, 90°
Klipsownice dla chirurgii miniinwazyjnej (laparoskopowej)		PL504R 330mm Ø/średnica 10 mm	PL503R 330mm Ø/średnica. 10 mm	PL528R 330mm Ø/średnica 12 mm



... po prostu kliknięcie z daleka!
(...wystarczy tylko kliknąć!)



AESCULAP®

B | BRAUN
SHARING EXPERTISE

AESCULAP CHIFA Sp. z o.o.

ul. Tysiąclecia 14,
64-300 Nowy Tomyśl,

tel. 061 44 20 100

fax 061 44 23 936

www.chifa.com.pl